

Coordonnées contact :

Nom :

Prénom :

Société :

Tél :

e-mail :



Référence :

Systèmes de levage

Palonnier M avec 1 point de levage sur mesures

Manutentionner votre matériel en toute sécurité !

Données :

Charge Maximale d'Utilisation (CMU) - en kg

1. Moyen de levage supérieur

Cocher les options souhaitées par "X" (non) ou "V" (oui) dans les cases suivantes :

1 attache supérieure :

- Centrale fixe
 - Déportée fixe mm par rapport au centre
 - Centrale réglable mm de réglage total au pas de mm
- 1 Crochet →

2 Manille →

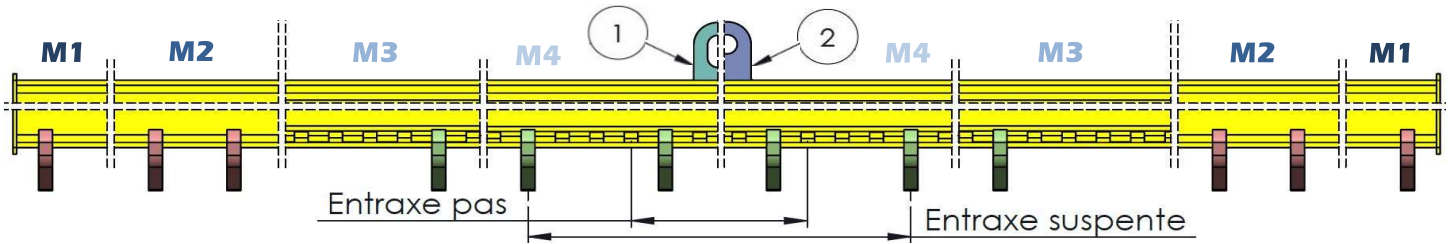

2. Moyen de levage inférieur

Cochez une des cases suivantes afin de choisir un type de palonnier :

- M1 1 paire de suspentes** Entraxe : mm
- M2 X suspentes**

Combien de suspentes ?

Charge répartie sur toutes les suspentes ?

Si non, sur combien de suspentes ?

Entraxes souhaités : mm / mm / mm / mm
- M3 1 paire réglable**

Entraxe minimal : mm

Entraxe maximal : mm

Pas : mm
- M4 X suspentes réglables**

Combien de suspentes ?

Charge répartie sur toutes les suspentes ?

Si non, sur combien de suspentes ?

Entraxes souhaités : mm / mm / mm / mm

Pas : mm

Equipez votre palonnier avec les accessoires au verso de cette feuille →

Siege social :
 BP 4
 62 820 LIBERCOURT (FRANCE)
 Sarl au capital de 7625€
 Siren 305 730 533 00018
 CEE : FR60 305 730 533



WWW.COMESI.EU







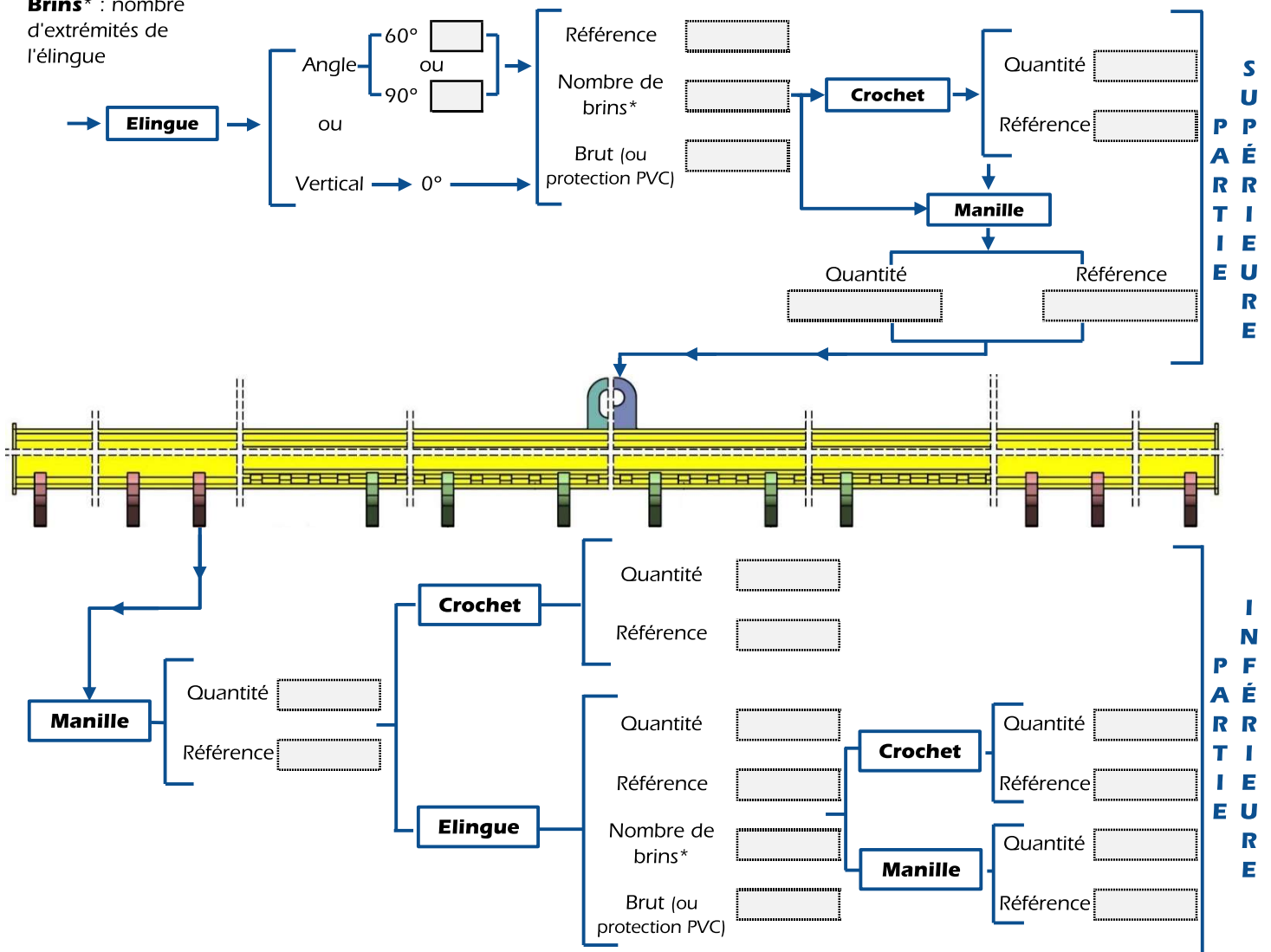







Atelier :
 Rue Pierre Curie
 59 261 WAHAGNIES (FRANCE)
 Tél : 03.28.16.11.15
 Fax : 03.20.86.59.33

Choix des accessoires

Brins* : nombre d'extrémités de l'élingue



Accessoires disponibles :

Manilles	Elingues	Crochets	
		À linguet	Automatique
 Galvanisée à vis Référence : <i>MGV</i>	 Chaîne sans raccourcisseur Référence : ECH	 Œil en INOX Référence : COLI	 Œil Référence : COA
 Inox à vis Référence : <i>MIV</i>	 Chaîne avec raccourcisseur Référence : ECHR	 Œil Référence : COL	 Tournant Référence : CTA
 Galvanisée à boulon (plus sécurisant) Référence : <i>MGB</i>	 Câble Référence : ECA	 Tournant Référence : CTL	 Tournant sous charge Référence : CSA
	 Tissu Référence : ET	 Tournant sous charge Référence : CSL	

Siege social :
BP 4
62 820 LIBERCOURT (FRANCE)
Sarl au capital de 7625€
Siren 305 730 533 00018
CEE : FR60 305 730 533



Atelier :
Rue Pierre Curie
59 261 WAHAGNIES (FRANCE)
Tél : 03.28.16.11.15
Fax : 03.20.86.59.33